



ROMEGA رَمگا



ROMEGA Hoods  
User Manual

# دفترچه راهنما و ضمانت نامه هودهای رمگا

مصرف کننده گرامی، لطفاً پیش از استفاده از دستگاه، دفترچه راهنما را به طور کامل مطالعه نمایید. 



**رومگا ROMEGA**

هوشمند و بی‌همتا

[WWW.ROMEGA.IR](http://WWW.ROMEGA.IR)

## مصرف‌کننده‌گرمی

از حسن انتخاب شما برای استفاده از محصولات **رمگا** سپاسگزاریم.  
لطفاً دفترچه راجهت استفاده از خدمات گارانتی نگهداری نمایید.

## توجه: نصب و سرویس دستگاه

محصول رمگا باید توسط نمایندگان مجاز خدمات پس از فروش شرکت  
رمگا نصب و سرویس گردد، در غیر این صورت شامل گارانتی نخواهد شد.

[WWW.ROMEGA.IR](http://WWW.ROMEGA.IR)

📍 @ R O M E G A C O

## فهرست

۲	هشدارهای ایمنی
۳	موارد ایمنی اتصالات الکتریکی
۴	ابعاد محصول و برش کابینت
	نصب
۵	دستورالعمل‌های نصب
۵	راهنمای نصب هودهای مخفی
۷	وسایل جانبی موجود در محصول
۷	مشخصات لامپ‌ها
	راهنمای استفاده از هودهای رمگا
۸	هودهای دارای صفحه دیجیتال مدل ۱
۸	هودهای دارای صفحه دیجیتال مدل ۲
۹	هودهای دارای صفحه دیجیتال مدل ۳
۹	هودهای دارای صفحه دیجیتال مدل ۴
۱۰	هودهای دارای صفحه دیجیتال مدل ۵
۱۱	هودهای دارای صفحه دیجیتال مدل ۶
۱۲	هودهای دارای صفحه دیجیتال مدل ۷
۱۳	نگه‌داری و نحوه تمیز کردن محصول
۱۴	نقشه برق
۱۵	عیب‌یابی
۱۶	ضمانت‌نامه رمگا
۱۷	کارت‌های نصب و ضمانت
۱۹	کارت‌های سرویس

## هشدارهای ایمنی

- ◆ قبل از نصب و استفاده، دفترچه راهنما را به دقت مطالعه نمایید.
- ◆ این وسیله برای استفاده توسط افراد از جمله کودکان با ناتوانی فیزیکی حسی یا عقلی یا افراد بی تجربه و ناگه توصیه نمی‌شود مگر با حضور سرپرست و مسئول در قبال ایمنی آنها و با نظارت یا دادن دستورالعمل استفاده از این وسیله.
- ◆ لوله خروجی این محصول (هود) هرگز نباید مشترک با وسایل گاز سوز یا وسایل با سوخت های دیگر باشد.
- ◆ این محصول برای استفاده در آشپزخانه های خانگی در نظر گرفته شده است.
- ◆ هرگونه تغییر یا تعمیر در این محصول باید توسط نمایندگان مجاز شرکت انجام شود در غیر این صورت خطرناک بوده و به محصول آسیب وارد می شود لذا از تعمیرات خودسرانه اجتناب نمایید.
- ◆ روی دستگاه باید عاری از گرد و غبار و چربی باشد. از مرطوب کردن و خیس کردن موتور دستگاه خودداری نمایید؛ صفحه مدار و وسایل اجزای الکتریکی را کنترل نمایید که پس از تمیز کردن دستگاه مرطوب نشده باشند.
- ◆ هود اجاق خوراک پزی نباید در معرض شعله مستقیم قرار گیرد، از قرار دادن کباب پز روی اجاق گاز خودداری نمایید.
- ◆ برای استفاده بهینه از محصول (هود)، با روشن شدن شعله گاز هود را روشن نموده و از دور کند استفاده نمایید همچنین نسبت به تعداد شعله های روشن و بخار آب حاصل از پخت و پز غذا دور موتور را افزایش دهید.
- ◆ فیلترهای فلزی را هر دو ماه یکبار طبق دستورالعمل، از محل خود خارج نموده و با آب گرم یا توسط ماشین ظرفشویی بدون ایجاد خم و تغییر شکل تمیز نمایید.
- ◆ به هنگام استفاده همزمان از هود اجاق خوراک پزی و وسایل گازسوز یا وسایلی با سوخت های دیگر تهویه اتاق باید به طور مناسبی انجام گیرد.
- ◆ محصول باید هر ماه، یک بار طبق دستورالعمل های تعیین شده نظافت گردد. چنانچه نظافت طبق دستورالعمل انجام نشود، احتمال آتش سوزی وجود دارد.
- ◆ هشدار: قسمت های در دسترس ممکن است در هنگام از استفاده وسایل پخت و پز داغ شود احتیاط نمایید.
- ◆ از نظافت و دسترسی به قسمت های داخلی خودداری نمایید.

- ◆ روش نصب نباید متکی به استفاده از چسب باشد زیرا چسب به عنوان وسیله تثبیت مطمئن محسوب نمی‌شود.
- ◆ اگر بند تغذیه صدمه ببیند برای جلوگیری از خطر باید توسط سرویسکاران مجاز شرکت یا افراد دارای صلاحیت مشابه تعویض شود.
- ◆ کودکان را جهت بازی نکردن با محصول سرپرستی و نظارت نموده و از بازی نکردن کودکان با محصول اطمینان حاصل نمایید.

### **هشدار های ایمنی اتصالات الکتریکی**

- ◆ اتصالات الکتریکی هود باید توسط افراد مجرب انجام گیرد و باید به نحوی باشد که امکان قطع کردن برق توسط مصرف کننده به آسانی قابل انجام باشد.
- ◆ سیم کشی دستگاه باید به نحوی باشد که امکان قطع هر دو قطب برق توسط مصرف کننده به آسانی صورت گیرد هرگونه اتصال برقی در منزل باید توسط افراد برقکار مجرب انجام گیرد.
- ◆ محصول باید به پریزی که مجهز به سیم اتصال به زمین باشد متصل گردد همچنین از تک فاز بودن برق اطمینان حاصل نمایید.
- ◆ پس از اتمام استفاده از محصول، از خاموش بودن قطعات الکتریکی اطمینان حاصل نمایید.
- ◆ ایمنی الکتریکی دستگاه وقتی گارانتی می‌شود که سیم اتصال به زمین متصل باشد سیم اتصال زمین به رنگ زرد و سبز باشد.
- ◆ در هنگام نصب دستگاه ابتدا سیم اتصال به زمین را نصب نمایید و در هنگام جداسازی دستگاه در آخرین مرحله آن را جدا نمایید.
- ◆ نصب و تمام امور الکتریکی باید توسط نماینده مجاز و مجرب انجام شود در غیر این صورت شامل گارانتی نمی‌باشد.
- ◆ در صورت بروز هرگونه خرابی، محصول را از برق خارج نمایید.
- ◆ ولتاژ برق محل نصب و برچسب مشخصات محصول را کنترل نموده و در صورت مغایرت آنها با یکدیگر از نصب محصول (هود) خودداری نمایید.
- ◆ سیم برق استفاده شده در محصول مقاوم به حرارت و نسوز می‌باشد.
- ◆ از پریز دارای اتصال به زمین استفاده نموده و از تک فاز بودن برق اطمینان حاصل نمایید.
- ◆ قبل از تعویض لامپ جهت جلوگیری از خطرات احتمالی محصول را از برق خارج نمایید.
- ◆ توصیه می‌شود برای ایمنی بیشتر برای اتصال کابل برق از رابط چند پریزه استفاده ننمایید.
- ◆ هشدار: سیم اتصال به زمین را هرگز به لوله گاز متصل ننمایید.

ابعاد محصول و برش کابینت

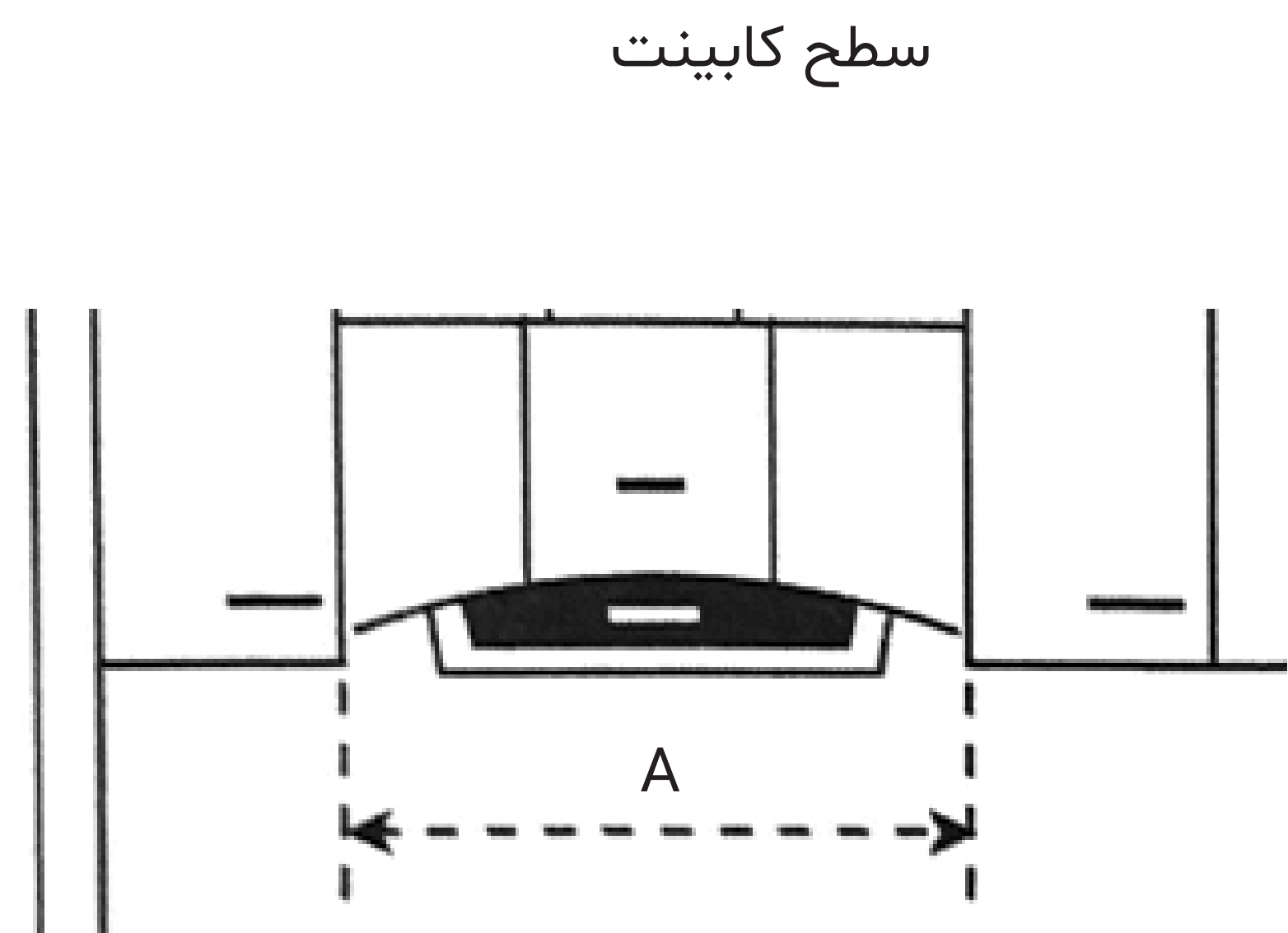
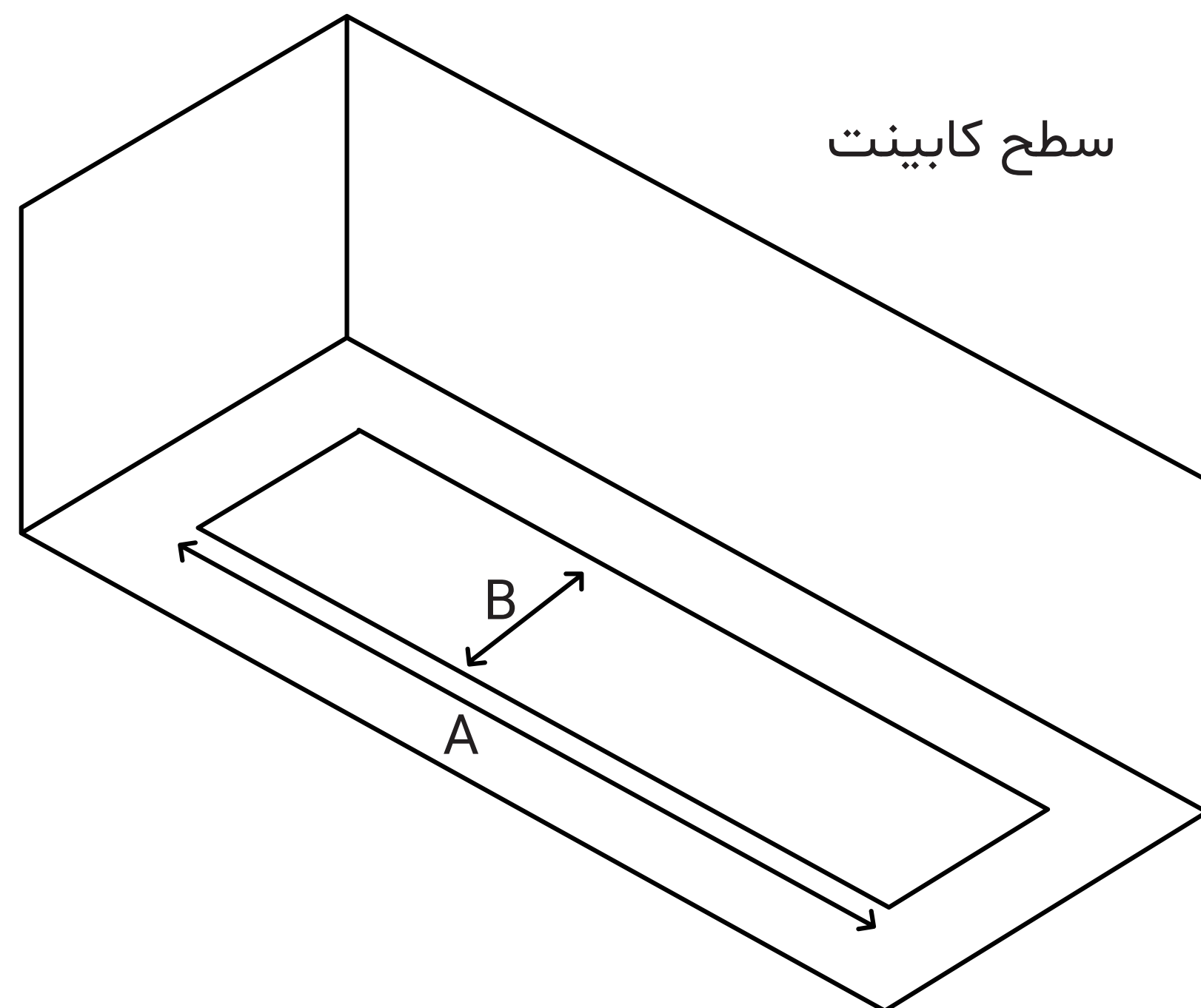

ابعاد برش کابینت (سانتی متر)		ابعاد محصول (سانتی متر)		مدل
عرض (B)	طول (A)	عرض	طول	
-	۶۰	-	۶۰	رز
-	۹۰	-	۹۰	سایر هود های مورب
۲۹/۵	۷۰/۵	-	-	زُنیکس
۲۷/۵	۷۱/۵	-	-	زُنیکس سفید - زُدس - زُمر
۲۶/۵	۶۶/۵	-	-	رکسانا
۲۷/۵	۶۲	-	-	رنیکا
۲۷/۵	۶۹	-	-	رویا - رویال

## نصب

نصب محصول باید توسط افراد متخصص و با توجه به دستورالعمل های دفترچه راهنما و استانداردهای لازم الاجرا انجام پذیرد.

### دستورالعمل های نصب:

- ◆ قبل از نصب، در هنگام تحویل محصول کیفیت ظاهری را کنترل نمایید.
- ◆ ارتفاع مناسب نصب هود های مورب ۷۰ تا ۸۰ سانتی متر و هود های مخفی حداقل ۶۵ سانتی متر بالاتر از سطح اجاق گاز می باشد.
- ◆ برای نصب هود، در ارتفاع ۱۱۰ یا ۱۰۵ سانتی متر با استفاده از قلاب آویز به عنوان شابلون، سه سوراخ با متی به قطر ۷ و ۸ ایجاد نمایید سپس رولپلاک را درون سوراخ قرار داده و قلاب آویز را با پیچ به دیوار محکم نمایید.
- ◆ مبدل لوله را در محل خود قرار داده و آن را با دو عدد پیچ خودکار محکم نمایید.
- ◆ دستگاه هود را با دقت و با کمک یک فرد دیگر در ناخن های قلاب آویز قرار دهید و آن را به آرامی به سمت پایین آورده و ثابت نمایید.
- ◆ مبدل لوله را با دو عدد پیچ خودکار در محل خود بر روی خروجی دستگاه خود محکم نمایید. لوله خرطومی را به آن متصل و سر دیگر لوله را به دریچه خروجی دودکش آشپزخانه وصل نمایید.
- ◆ کاور فلزی را بر روی دستگاه خود قرار داده و بست آن را با دو عدد پیچ، محکم کنید. حال می توانید با فشردن بخشی از لوله خرطومی را کوتاه نمایید تا از دید پنهان گردد.

### راهنمای نصب هود های مخفی:

- نخست در محل نصب هود، مستطیلی به ابعاد برش مخصوص (جدول صفحه ۳) ترسیم نمایید.
- سطح کابینت را به دقت برش دهید.
- فیلتر آلومینیومی هود را جدا نموده و متعلقات نصب را از بسته بندی خارج نمایید.
- با کمک همکار سیم برق هود را از کابینت عبور داده و هود را در محل نصب نگه دارید، سپس براکت های نصب را از داخل هود وارد شیار نصب کنید. (مطابق شکل ۱)

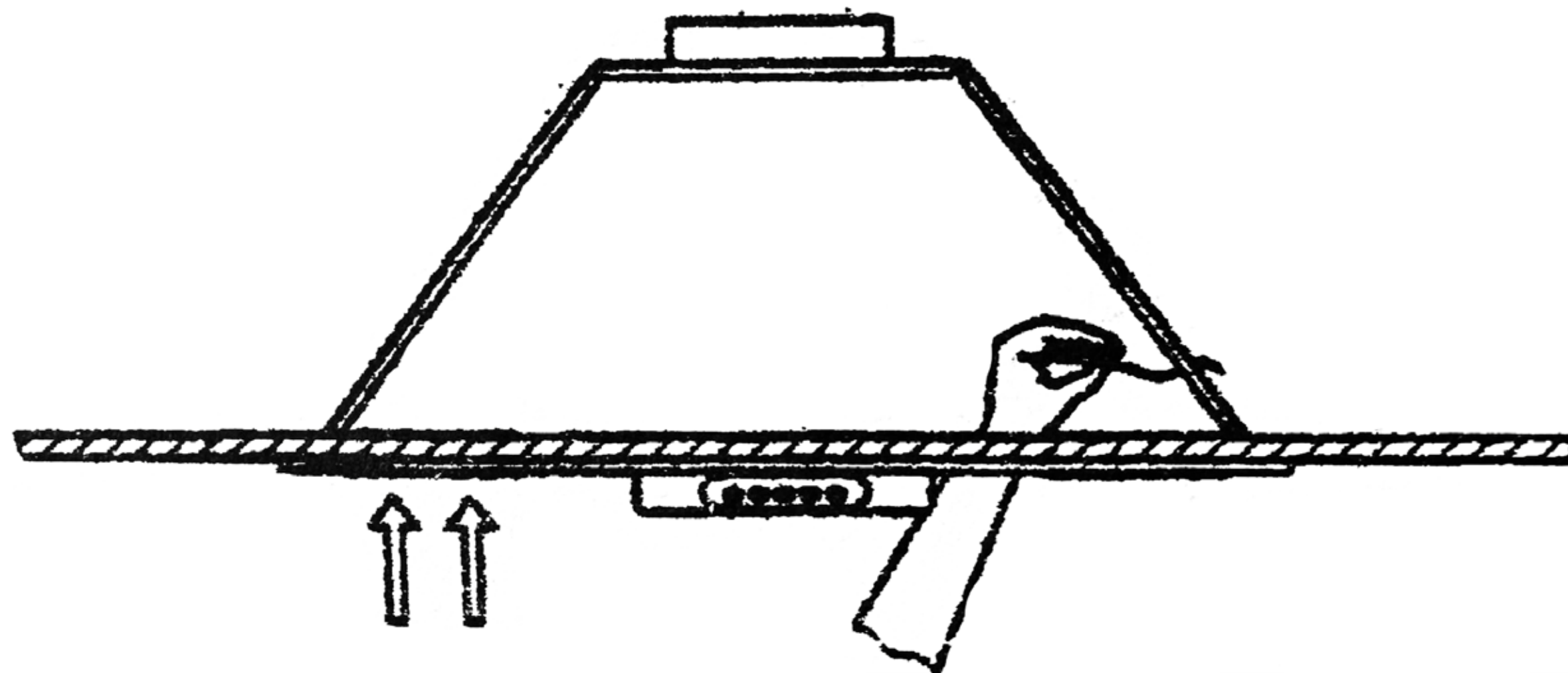

پس از حصول اطمینان از قرار گرفتن قسمت‌های نوک تیز براکت نصب، روی سطح داخلی کابینت پیچ‌های همراه هود را از داخل شیارهای براکت نصب عبور داده و به مهره‌های پرچ شده در بدنه ببندید.

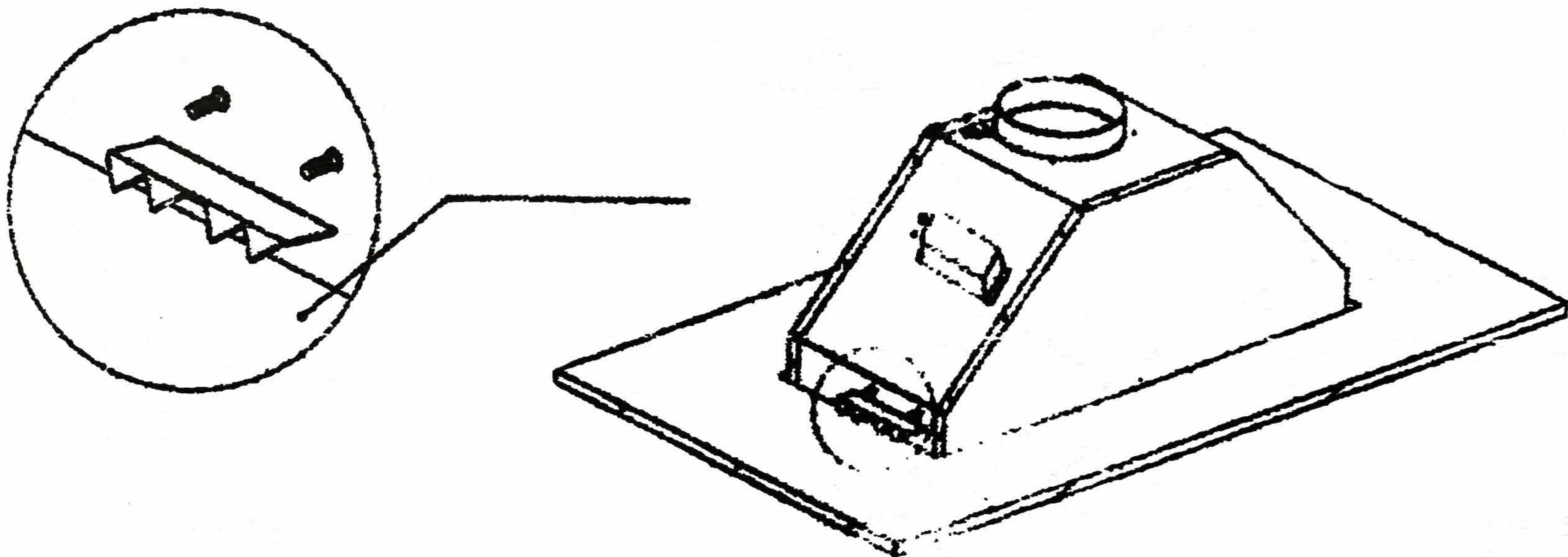

پس از تنظیم جای هود پیچ‌ها را تا حد ممکن محکم شدن هود سفت کنید.  
پس از نصب فیلتر آلومینیومی و اتصال هود به برق دست‌گاه قابل استفاده می‌باشد.

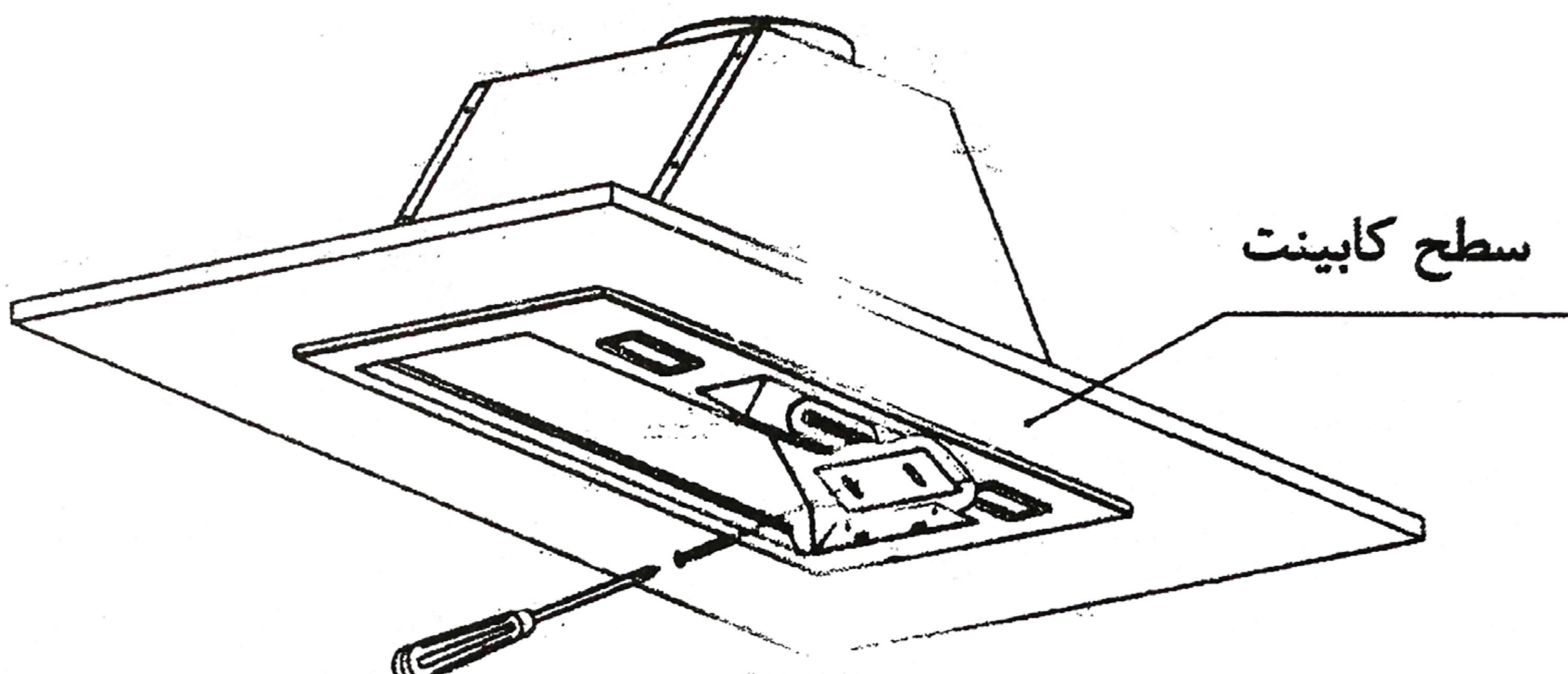

### وسایل جانبی موجود در محصول

- ◆ قلاب آویز
- ◆ لوله خرطومی
- ◆ \*بست و پیچ های پشت کاور
- ◆ ریموت کنترل
- ◆ پیچ و رولپلاک
- ◆ کاور فلزی

### مشخصات فنی لامپ ها

	نوع لامپ	مستطیل SMD
	ولتاژ اسمی مربوط به لامپ	۱۲۷
	حداکثر توان لامپ جایگزین	MAX=۳W
	ابعاد نامی لامپ	۱۰x۱۰۰mm
	توان اسمی لامپ	۳W
	نوع لامپ	گرد SMD
	ولتاژ اسمی مربوط به لامپ	۱۲۷
	حداکثر توان لامپ جایگزین	MAX=۱W
	ابعاد نامی لامپ	قطر ۴۰ mm
	توان اسمی لامپ	۱W
	نوع لامپ	مستطیل SMD
	ولتاژ اسمی مربوط به لامپ	۱۲۷
	حداکثر توان لامپ جایگزین	MAX=۱W
	ابعاد نامی لامپ	۱۲۲x۳۴ mm
	توان اسمی لامپ	۱W

\*.این موارد در همه مدل ها موجود نمی باشد

## راهنمای استفاده از هودهای رمگا

برای اطلاع دقیق تر از نحوه عملکرد هود خود، صفحه دیجیتالی هود خود را با مدل های موجود در دفترچه راهنما مقایسه نموده و راهنمای مناسب را مطالعه نمایید.

### هود های دارای صفحه دیجیتالی مدل ۱ (رنیکا، رزیتا، رنیکس، رکسانا)

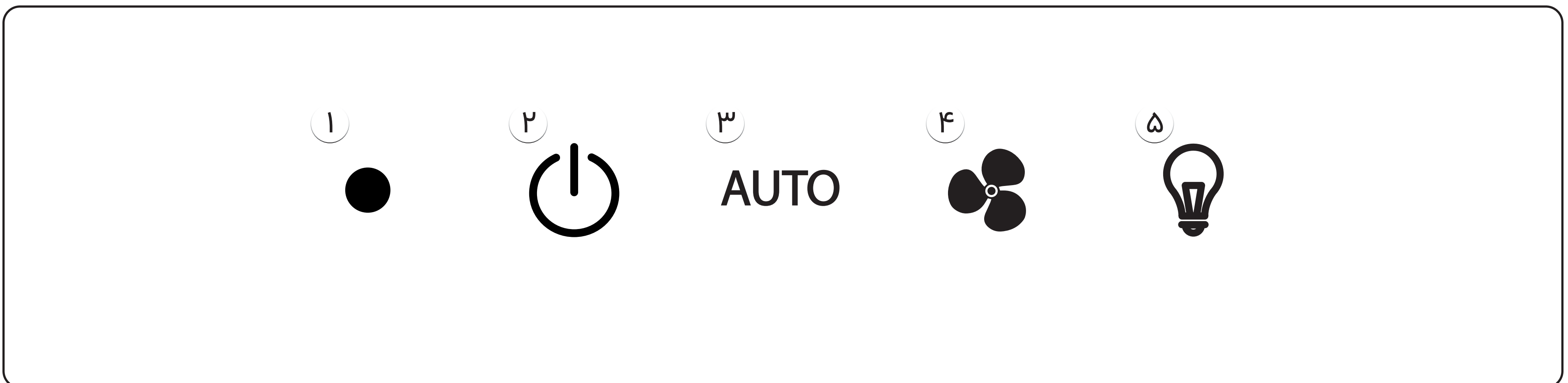

۱- نشانگر چشمی ریپوت کنترل

۲- روشن و خاموش کردن دستگاه

۳- فعال شدن حالت اتوماتیک (قرار گرفتن در دور موتور ۳ و تنظیم عملکرد از طریق بو و حرارت)

۴- افزایش یا کاهش سرعت دور موتور (نکته: هر دور موتور دارای رنگ خاصی می باشد که در (شماره ۴) نمایش داده می شود: دور موتور ۱ با رنگ قرمز، دور موتور ۲ با رنگ سبز، دور موتور ۳ با رنگ آبی و دور موتور ۴ با رنگ صورتی نمایش داده می شود.)

۵- روشن و خاموش کردن لامپ ها

### هود های دارای صفحه دیجیتالی مدل ۲ (رمانا، رتانا، رز، رما، رمگا)



۱- قرار دادن در حالت اتوماتیک (تنظیم اتوماتیک عملکرد و دور موتور نسبت به حرارت و بو)

۲- افزایش سرعت دور موتور

۳- کاهش سرعت دور موتور

۵- روشن و خاموش کردن لامپ ها

۴- نمایشگر ساعت

۷- نشانگر چشمی ریپوت کنترل

۶- روشن و خاموش کردن دستگاه

**هود های دارای صفحه دیجیتالی مدل ۳ (رودس، رزنتال اشاره ای، رمانا اشاره ای)**

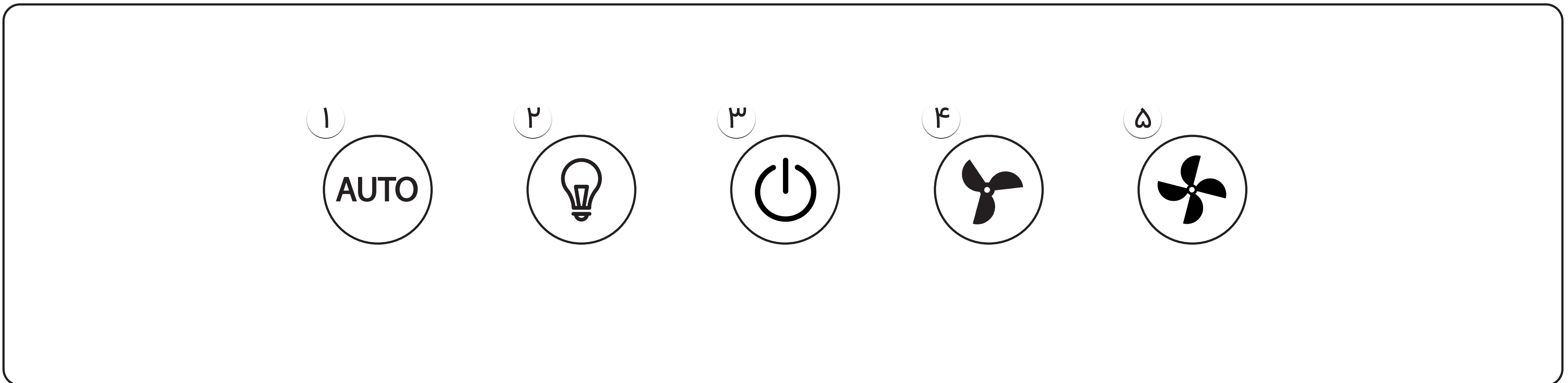

**راهنمای کنترل با حرکت دست:**

- ◆ با حرکت دست از سمت چپ به راست روبروی سنسور ها در مرحله اول دستگاه را روشن نموده و موتور در دور ۳ شروع به کار می کند.
- ◆ با تکرار حرکت دست از سمت چپ به راست سرعت دور موتور بین سرعت های ۲، ۱، ۴ و ۳ به ترتیب قابل تنظیم می باشد.
- ◆ برای خاموش نمودن دستگاه، دست از سمت راست به چپ روبروی سنسور ها حرکت دهید.

**راهنمای کنترل بالمس کلیدها:**

- ۱- قرار دادن در حالت اتوماتیک ( تنظیم اتوماتیک عملکرد و دور موتور نسبت به حرارت )
- ۲- روشن و خاموش کردن لامپ ها
- ۳- روشن و خاموش کردن دستگاه
- ۴- تغییر دور موتور از دور موتور ۱ تا ۳
- ۵- دور موتور ۴

**هود های دارای صفحه دیجیتالی مدل ۴ (رویا)**

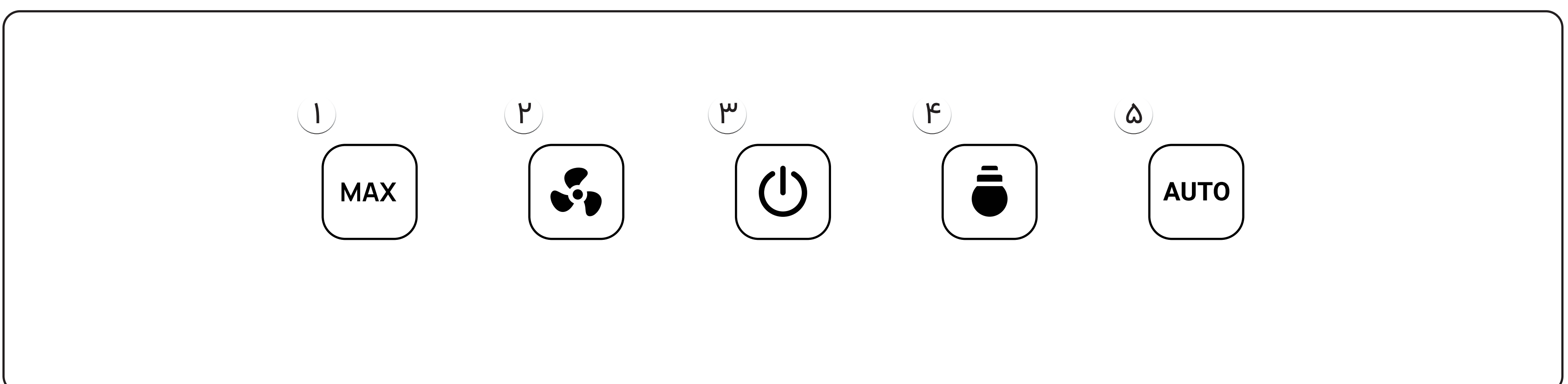

### راهنمای کنترل با حرکت دست:

- ◆ با حرکت دست از سمت راست به چپ روبروی سنسور ها در مرحله اول دستگاه را روشن نموده و موتور در دور ۳ شروع به کار می کند.
- ◆ با تکرار حرکت دست از سمت راست به چپ سرعت دور موتور بین سرعت های ۲، ۱، ۴ و ۳ به ترتیب قابل تنظیم می باشد.
- ◆ برای خاموش نمودن دستگاه، دست از سمت چپ به راست روبروی سنسور ها حرکت دهید.

### راهنمای کنترل بالمس کلیدها:

- ۱- دور موتور ۴
- ۲- تغییر دور موتور از دور موتور ۱ تا ۳
- ۳- روشن و خاموش کردن دستگاه
- ۴- روشن و خاموش کردن لامپ ها
- ۵- قرار دادن در حالت اتوماتیک ( تنظیم اتوماتیک عملکرد و دور موتور نسبت به حرارت )

### هود های دارای صفحه دیجیتالی مدل ۵ (رلکس)

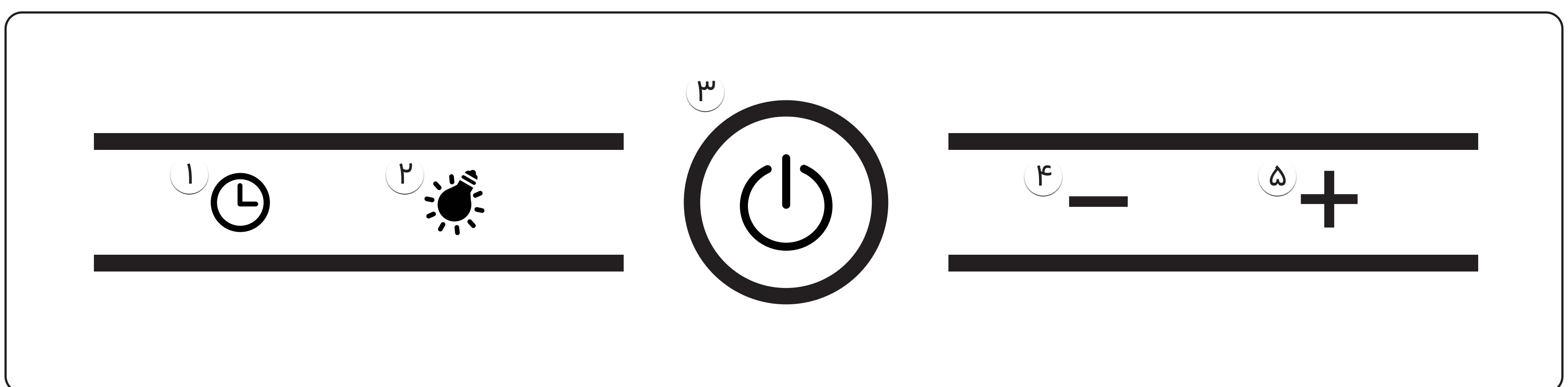

- ۱- قرار دادن در حالت تایمر ( تنظیم اتوماتیک عملکرد و دور موتور نسبت به حرارت و بو): بعد از لمس این کلید عملکرد اتوماتیک فعال شده و پس از تهویه مناسب به صورت خودکار خاموش می گردد.
- ۲- روشن و خاموش کردن لامپ ها
- ۳- روشن و خاموش کردن دستگاه
- ۴- کاهش سرعت دور موتور
- ۵- افزایش سرعت دور موتور

هود های دارای صفحه دیجیتالی مدل ۶ (روهند ، رونیکس اشاره ای)

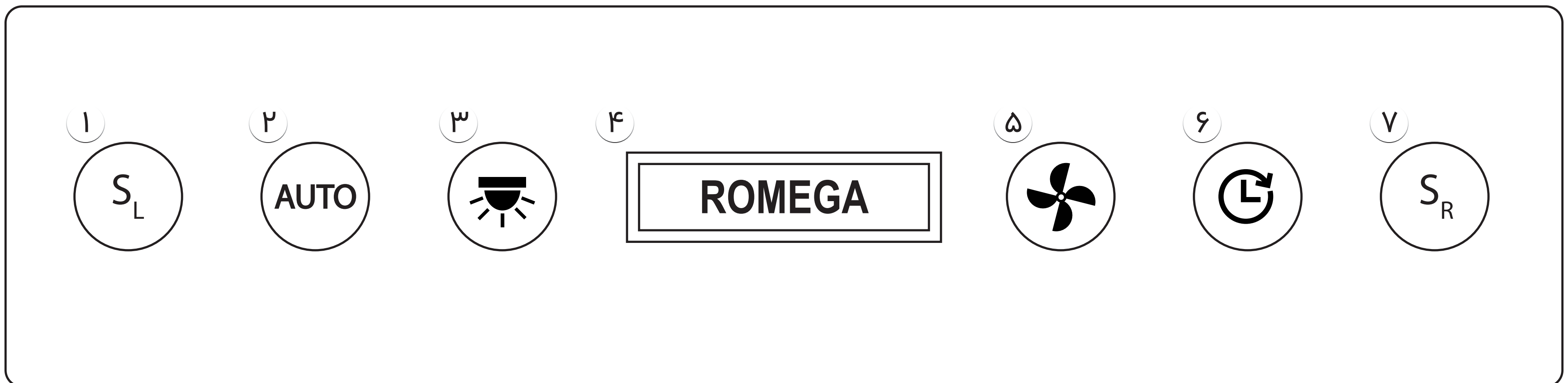

این محصولات به دو روش لمسی و حرکت دست کنترل می شود. توجه نمایید در هنگام اجرای دستورات انگشتان دست باید به هم چسبیده باشند.

**راهنمای کنترل با حرکت دست:**

♦ جهت روشن و خاموش نمودن دستگاه، دست رو به روی سنسور سمت راست ( $S_R$ ) برای مدت زمان سه ثانیه نگه دارید.

♦ برای افزایش یا کاهش سرعت دور موتور دست را از چپ به راست رو به روی سنسور سمت راست ( $S_R$ ) تکان دهید، هر دور موتور دارای رنگ خاصی می باشد که در ( شماره ۴ ) نمایش داده می شود: دور موتور ۱ با رنگ سبز، دور موتور ۲ با رنگ آبی، دور موتور ۳ با رنگ قرمز و دور موتور ۴ با رنگ بنفش نمایش داده می شود.

نکته: دستگاه دارای ۴ سرعت دور موتور بوده، پس از دور موتور شماره ۴ با حرکت دست دوباره به شماره ۱ باز می گردد.

♦ جهت روشن و خاموش نمودن لامپ ها کافیست دست را رو به روی سنسور سمت چپ ( $S_L$ ) تکان دهید.

♦ جهت قرار دادن در حالت اتوماتیک (تنظیم اتوماتیک عملکرد و دور موتور نسبت به حرارت) دست را رو به روی سنسور سمت چپ ( $S_L$ ) نگه دارید تا دکمه شماره ۲ در حالت چشمک زن قرار گیرد.

♦ جهت قرار دادن در حالت زماندار ( دستگاه با دور موتور ۲ به مدت ۵ دقیقه کار نموده و سپس خاموش می شود. ) دست را رو به روی سنسور سمت راست ( $S_R$ ) نگه دارید تا دکمه شماره ۶ در حالت چشمک زن قرار گیرد.

راهنمای کنترل بالمس کلیدها:

۱- سنسور سمت چپ ( $S_L$ )

۲- قرار دادن در حالت اتوماتیک (تنظیم اتوماتیک عملکرد و دور موتور نسبت به حرارت و بو)

۳- روشن و خاموش نمودن لامپ ها ۴- نمایشگر دور موتور ۵- افزایش و کاهش دور موتور

۶- قرار دادن در حالت زماندار (دستگاه با دور موتور ۲ به مدت ۵ دقیقه کار نموده و سپس خاموش می شود.)

۷- سنسور سمت راست ( $S_R$ )

### هود های دارای صفحه دیجیتالی مدل ۷ (ریور)

۱- روشن و خاموش کردن دستگاه.

۲- روشن و خاموش کردن لامپ ها.

۳- قرار دادن در حالت اتوماتیک (تنظیم اتوماتیک عملکرد و دور موتور نسبت به حرارت و بو)

۴- تنظیم دور موتور (لمس به صورت ساعت گرد روی دایره برای افزایش

دور موتور و لمس به صورت پاد ساعت گرد برای کاهش دور موتور)

۵- نمایشگر سرعت دور موتور.

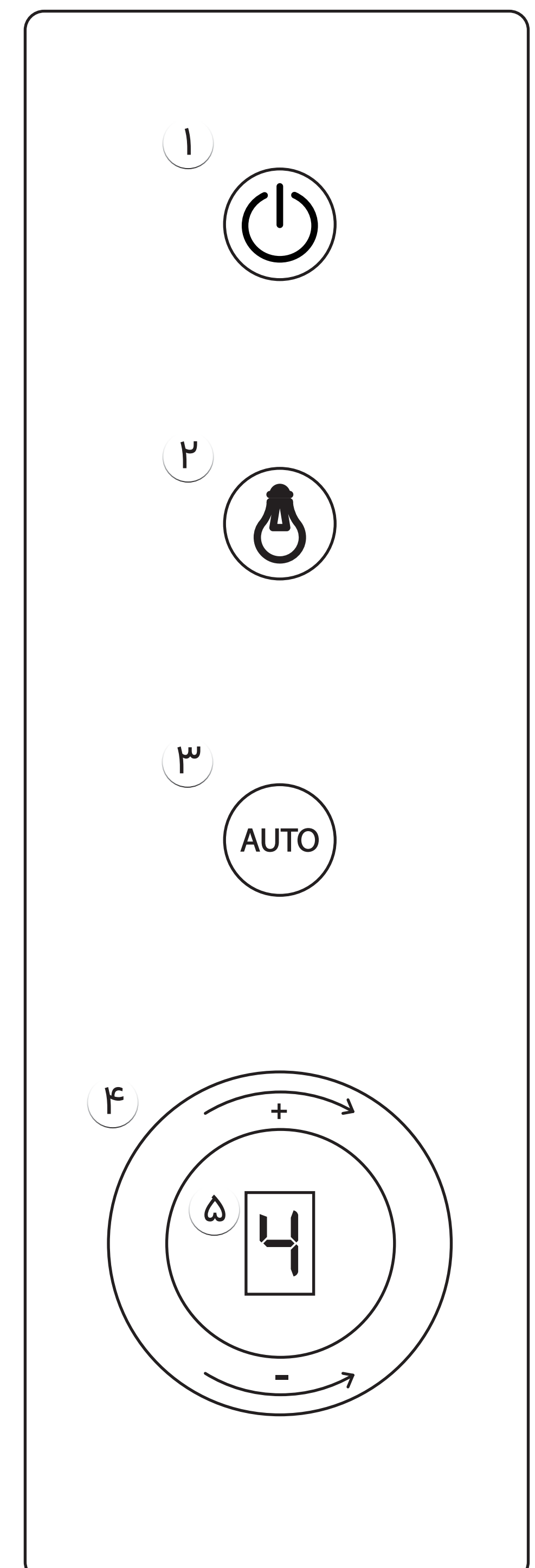

## نگهداری و نحوه تمیز کردن محصول

- ◆ دوشاخه را از پریز خارج نموده تا جریان برق به کلی قطع شود.
- ◆ در هنگام تمیز کردن و نصب دستگاه از دستکش های پارچه ای استفاده نمایید. زیرا لبه های اجزای هود ممکن است سبب صدمه به دست های شما شود.
- ◆ فیلتر هود باید هر هفته با ماده پاک کننده مخصوص فیلتر یا ماده پاک کننده خانگی که اندکی قلیایی است تمیز شود.
- ◆ قسمت بیرونی بدنه اصلی هود باید با ماده پاک کننده ملایم و پارچه ای نرم تمیز شود تا از ایجاد هرگونه خراشیدگی جلوگیری شود.
- ◆ از خیس کردن قسمت های الکتریکی جدا خودداری نمایید.

## جداسازی فیلتر فلزی محصول

- ◆ به منظور جدا کردن و درآوردن فیلتر، قفل کشویی فیلتر را فشرده و فیلتر را از محل خود خارج نمایید.
- ◆ فیلتر را به آرامی خارج نموده و پس از تمیز کردن و یا تعویض با قرار دادن زائده های زیرین در محل خود، قسمت بالایی فیلتر را با فشردن قفل کشویی آن در محل خود قرار دهید.

نقشه برق

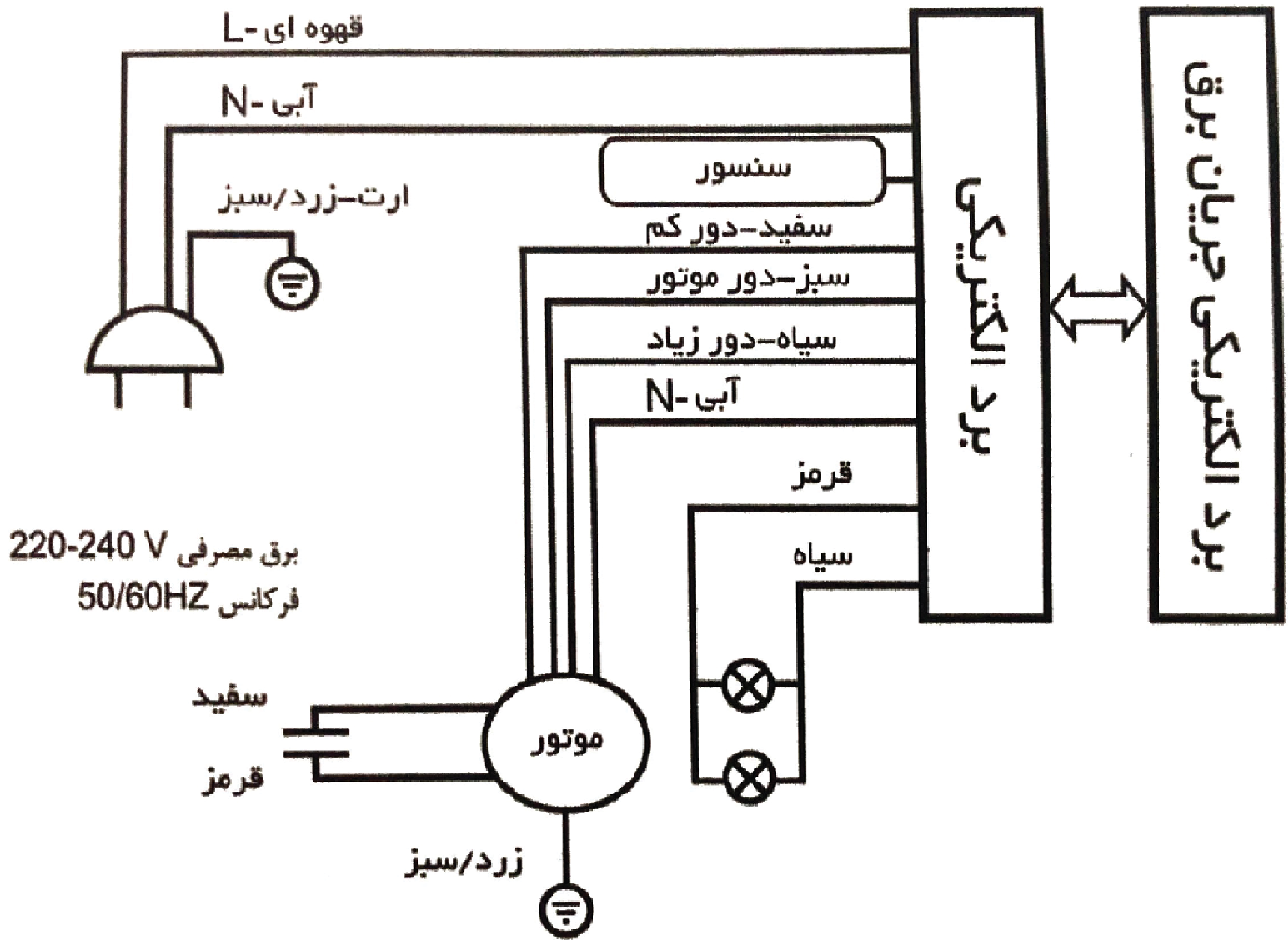

## عیب‌یابی

عیب فنی	مشکل احتمالی	رفع عیب
با لمس دکمه شروع عملکرد دستگاہ و لامپ ها کار نمی کنند	کابل های اتصال دهنده برقی به درستی متصل نشده اند لامپها آسیب دیده اند سیمها و کابل ها قطع هستند ترانسفورماتور لامپ ها آسیب دیده اند	اتصالات برقی را مجددا چک کنید در سایر موارد، با دفتر سرویس و خدمات پس از فروش تماس بگیرید
لامپها کار می کنند ولی موتور کار نمی کند	خازن قطع است یا آسیب دیده است موتور آسیب دیده است	یکبار دیگر دستورالعمل را مطالعه و طی آن دستگاہ را فعال کنید با دفتر سرویس و خدمات پس از فروش تماس بگیرید
دستگاہ لرزش دارد	دستگاہ محکم و ثابت نصب نشده است موتور محکم، ثابت نشده است فن آسیب دیده، حالت توازن و بالانس را به هم می ریزد	دستگاہ را به صورت محکم و ثابت نصب نمایید با دفتر سرویس و خدمات پس از فروش تماس بگیرید
تنها یکی از دو کلید موتور کار می کند	سوئیچ برق در جای خود قرار نگرفته است ارتباط با صفحه کنترل به خوبی صورت نمی گیرد	با دفتر سرویس و خدمات پس از فروش تماس بگیرید
مکش کافی نیست	ارتفاع دستگاہ زیاد است صفحه فیلتر چربی بسیار کثیف است سیم ها و کابل ها آسیب دیده اند بدلیل باز بودن پنجره ها، جهت گردش هوا مناسب نیست	دستگاہ را پایین تر نصب نمایید و بررسی کنید که آیا مشکل حل شده است پنجره را ببندید فیلتر را تمیز کنید سیمها و کابلها را پس از تماس با دفتر سرویس و خدمات پس از فروش تعویض نمایید

## ضمانت نامه رمگا

گارانتی محصول مشروط به نصب، تعمیر و تکمیل جزییات کارت ضمانت توسط تکنسین های مجاز خدمات پس از فروش این شرکت می باشد و در غیر این صورت مراکز خدمات پس از فروش هیچگونه مسئولیتی در قبال تعهدات مندرج در ضمانت نامه نخواهند داشت.

### شرایط ضمانت محصول:

- ◆ ضمانت تا ۲۴ ماه پس از نصب محصول می باشد.
- ◆ موارد ضمانت شده شامل قطعات اصلی و فنی می باشد.
- ◆ ضمانت لوازم برقی به مدت ۹ الی ۱۲ ماه از تاریخ نصب می باشد.
- ◆ هزینه ایاب و ذهاب طبق تعرفه شرکت به عهده مشتری می باشد.

### مواردی که مشمول این ضمانت نامه نمی باشد:

- ◆ دستگاه توسط افراد یا مراکز غیرمجاز نصب یا تعمیر شده باشد.
- ◆ خساراتی که در اثر حمل و نقل، حوادث طبیعی، سهل انگاری، استفاده نادرست و نوسانات برقی ناشی شود.
- ◆ در صورتی که کارت گارانتی مفقود و یا به هر دلیلی مخدوش یا ناخوانا باشد.
- ◆ قسمت های خارجی، قطعات مصرفی، تزئینی، پلاستیکی، شیشه ها، لامپ فر، دستگیره ها، سینی های فلزی، طبقات و جوجه گردان.

### نکته

- ◆ مصرف کننده گرامی جهت اطلاع از جدیدترین مراکز نمایندگی مجاز در شهرستان خود با شماره تماس های دفتر مرکزی خدمات پس از فروش تماس حاصل نمایید.
- ◆ خواهشمند است نظرات و انتقادات خود را با خدمات پس از فروش لوازم خانگی رمگا در میان بگذارید.

کارت نصب و ضمانت  
(مخصوص مصرف کننده)

تاریخ تولید: ..... / ..... / ..... شماره سریال: ..... فروشگاه: .....  
تاریخ خرید: ..... / ..... / ..... تاریخ نصب: ..... / ..... / ..... نام و نام خانوادگی خریدار: .....  
تلفن: ..... آدرس: .....  
لطفا هنگام آموزش تکنسنین موارد قید شده را تست نموده و سالم تحویل بگیرید، امضای شما به منزله تحویل سالم محصول است.  
♦ تست نشستی شلنگ، چپقی و سرشلنگی رابط ♦ تست عملکرد مشعل و المنت ♦ تست برد الکتریکی، لامپ و فن  
توضیحات: .....

امضای مصرف کننده

امضا و مهر تکنسنین



کارت نصب و ضمانت  
(مخصوص نمایندگان مجاز)

تاریخ تولید: ..... / ..... / ..... شماره سریال: ..... فروشگاه: .....  
تاریخ خرید: ..... / ..... / ..... تاریخ نصب: ..... / ..... / ..... نام و نام خانوادگی خریدار: .....  
تلفن: ..... همراه: ..... آدرس: .....  
لطفا هنگام آموزش تکنسنین موارد قید شده را تست نموده و سالم تحویل بگیرید، امضای شما به منزله تحویل سالم محصول است.  
♦ تست نشستی شلنگ، چپقی و سرشلنگی رابط ♦ تست عملکرد مشعل و المنت ♦ تست برد الکتریکی، لامپ و فن  
توضیحات: .....

امضای مصرف کننده

امضا و مهر تکنسنین



# رنگا ROMEGA

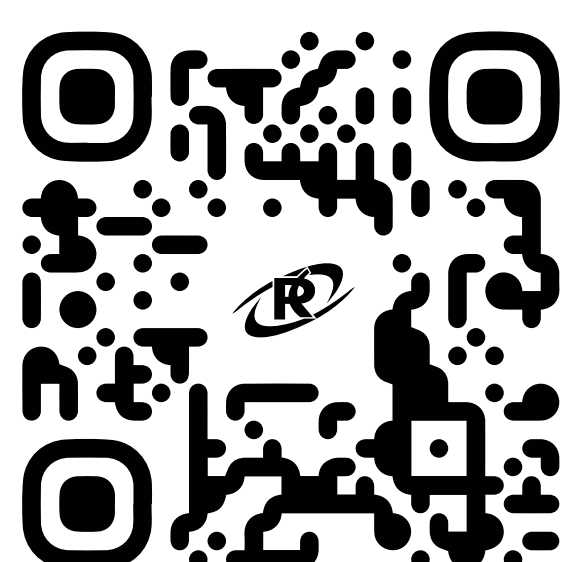

مصرف کننده گرامی؛  
با اسکن کردن بارکد روبه رو وارد بخش  
نصب سایت رنگا شده و اطلاعات محصول  
خود را برای نصب ثبت نمایید و منتظر  
تماس ما باشید

کارت نوبت ۳ سرویس

نام و نام خانوادگی مصرف کننده: ..... / ..... / ..... شماره سریال  
تاریخ انجام سرویس: ..... / ..... / ..... شماره فاکتور صادر شده: ..... شرح خدمات: .....  
قطعات تعویض شده: ..... مشخصات تکنسین مجاز  
امضا و مهر

کارت نوبت ۲ سرویس

نام و نام خانوادگی مصرف کننده: ..... / ..... / ..... شماره سریال  
تاریخ انجام سرویس: ..... / ..... / ..... شماره فاکتور صادر شده: ..... شرح خدمات: .....  
قطعات تعویض شده: ..... مشخصات تکنسین مجاز  
امضا و مهر

کارت نوبت ۱ سرویس

نام و نام خانوادگی مصرف کننده: ..... / ..... / ..... شماره سریال  
تاریخ انجام سرویس: ..... / ..... / ..... شماره فاکتور صادر شده: ..... شرح خدمات: .....  
قطعات تعویض شده: ..... مشخصات تکنسین مجاز  
امضا و مهر



# رنگا ROMEGA

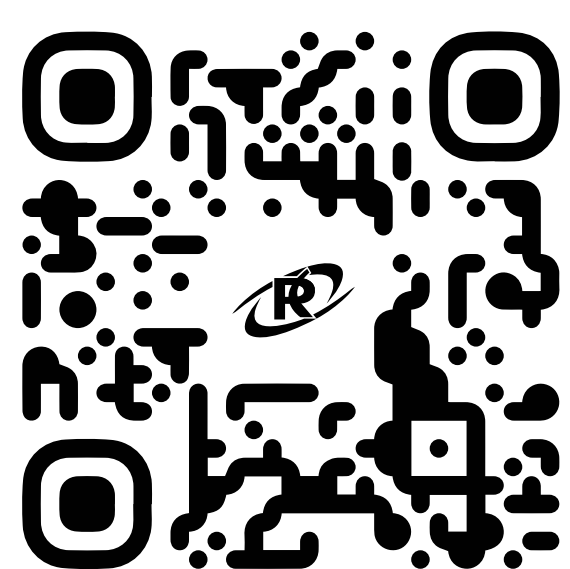

مصرف کننده گرامی؛  
با اسکن کردن بارکد روبه رو وارد بخش  
خدمات پس از فروش سایت رمگا شده و  
اطلاعات محصول خود را برای سرویس  
ثبت نمایید و منتظر تماس ما باشید





**رومگا ROMEGA**

تلفن خدمات پس از فروش:

۰۲۱-۷۷۷۴۰۸۲۲ | ۰۲۱-۷۷۷۴۰۸۳۰

۰۲۱-۷۷۷۲۵۸۲۲ | ۰۲۱-۷۷۷۲۵۸۳۵

سامانه پیامک: ۱۰۰۰۶۸۲۱